

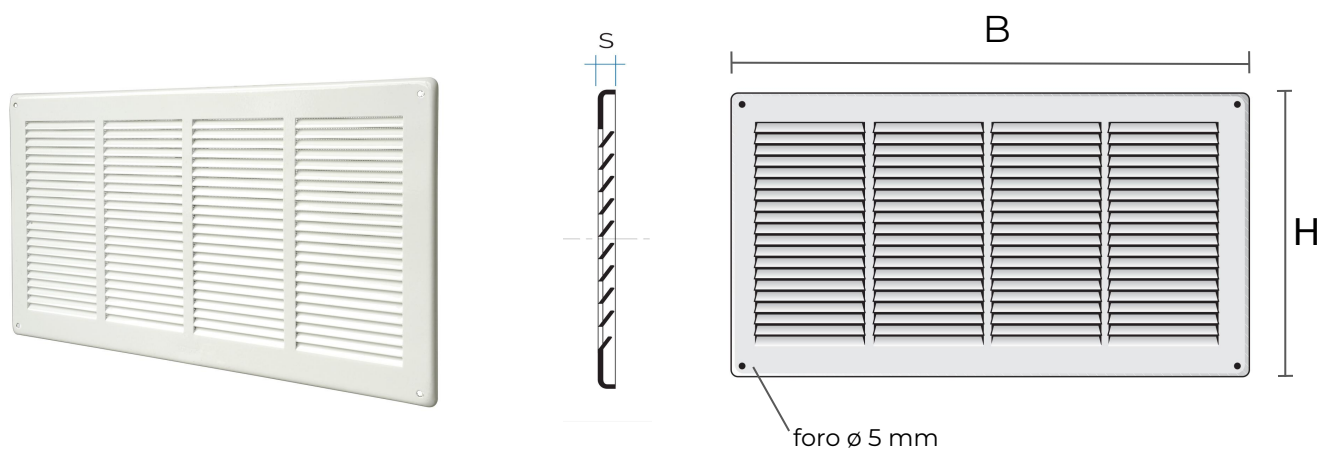

Griglie in metallo da sovrapporre



 = Griglia idonea per ambienti salini

Codice	Colore	BxH mm	S mm	Pass Air cm ²
GL4424B	bianco	440x240	5	285
GL4424M	marrone	440x240	5	285
GL4424G	grigio	440x240	5	285
GL4424N	nero	440x240	5	285
GIN4424	inox 430	440x240	5	285
GRA4424	rame	440x240	5	285
 GAL4424	allu. argento	440x240	5	285

Descrizione: Griglia di ventilazione rettangolare da sovrapporre

Materiale: Metallo

Caratteristiche: Griglia di ventilazione rettangolare in metallo, da sovrapporre con viti e tasselli. Interasse tra i fori 418x218 mm. Può essere installata sia per ambienti interni sia esterni.



Griglie in metallo da sovrapporre

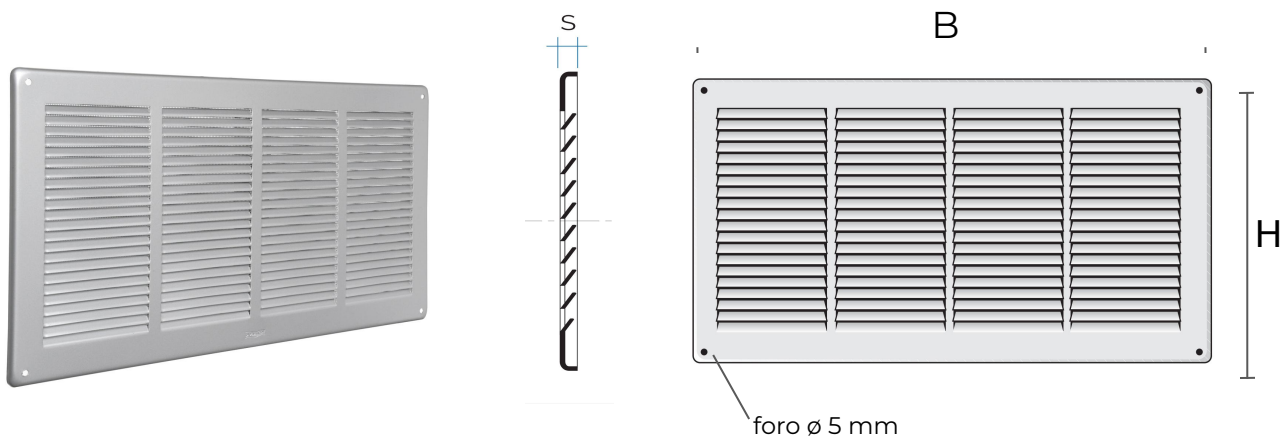

 = Griglia idonea per ambienti salini

Codice	Colore	BxH mm	S mm	Pass Air cm ²	Rete antinsetti
GL4424RB	bianco	440x240	5	285	✓
GL4424RM	marrone	440x240	5	285	✓
GL4424RG	grigio	440x240	5	285	✓
GL4424RN	nero	440x240	5	285	✓
GIN4424R	inox 430	440x240	5	285	✓
GRA4424R	rame	440x240	5	285	✓
 GAL4424R	allu. argento	440x240	5	285	✓

Descrizione: Griglia di ventilazione rettangolare da sovrapporre

Materiale: Metallo

Caratteristiche: Griglia di ventilazione rettangolare in metallo, da sovrapporre, completa di rete antinsetti. Interasse tra i fori 418x218 mm. Può essere installata sia per ambienti interni sia esterni.

